

# DISPERSER

Powerful High speed mixer

# DISPERSER

## DISPERSER

- 믹싱파트에 전용 LIFT와 CONTROLLER가 결합된 장비
- 실험실에 적합한 컴팩트한 Size
- 힘 좋은 AC모터를 사용
- 강력한 모터회전과 흔들림 없는 회전축
- 전용 임펠러 외에 다양한 임펠러의 선택적 호환이 가능
- 다양한 Lift 옵션 선택가능
- 페인트, 화장품, 제약, 식품 등 교반 및 분산에 사용



## 다양한 SPECIAL TYPE

K&S컴퍼니의 DISPERSER는 사용자의 공정과 이용 방식에 따라 더욱 적합한 선택을 하실 수 있도록 다양한 추가 옵션과 LIFT Type을 준비하여 원하는 옵션을 직접 선택하실 수 있도록 구성하였습니다.



DP1QT (기본형)







DP1QT (전동형)

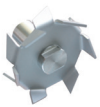

DP1HF (전동형)

## 호환가능 임펠러 및 악세서리

			
<b>Disperser-blade</b> (접착제, 페인트용)	<b>Propeller</b> (저점도 혼합용)	<b>Paddle</b> (비파쇄 교반용)	<b>V-Clamp</b> (용기 고정 홀더타입)

- K&S컴퍼니의 DISPERSER는 점도에 따라 다양한 IMPELLER를 호환하여 사용할 수 있으며 SHAFT 교체 없이 BLADE만 교체할 수 있도록 제작되어 연구소에서 손쉽게 다양한 샘플을 연구하실 수 있습니다.

# SPECIFICATION

MODEL	POWER	VOLUME (물기준)	SPEED
DP 1QT	0.25 HP	1~10 L	0~1800, 3600 rpm(2가지Type)
DP 1HF	0.5 HP	3~30 L	0~1800 rpm(RPM변경가능)

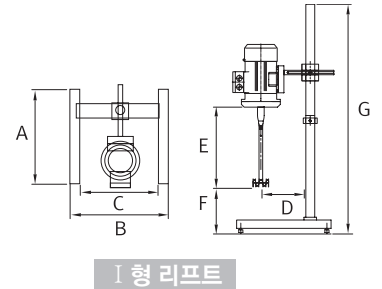

# SIZE

LIFT TYPE	MODEL	A	B	C	D	E	F (Max)	G
I	DP 1QT	340	340	275	150	290	335	830
II	DP 1HF	500	460	350	200	360	350	1000

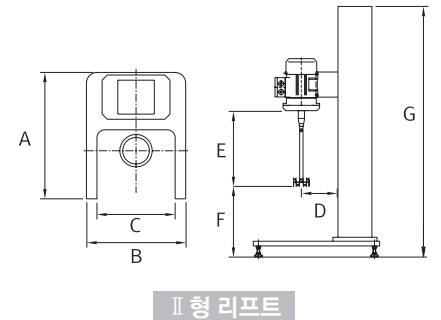

\* 구성옵션에 따라 사양이 바뀔 수 있습니다.

(단위: mm)

# APPLICATION

K&S컴퍼니의 DISPERSER는 저점도 뿐 아니라 중점도까지 교반, 유화가 가능하여 페인트, 잉크, 화장품, 제약, 식품 등의 Pre-mixing 및 교반, 분산 공정에 널리 사용되고 있습니다.



<DISPERSER 동영상>

## + 전기재료 교반

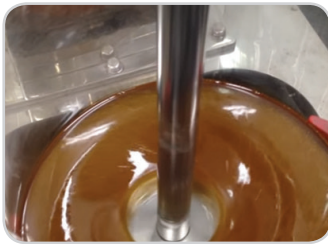

액상과 파우더가 섞여 중점도의 물질이 형성 되었을 때, Pre-mixing 및 분산용으로 DISPERSER를 사용할 수 있습니다. 특히, 다양한 종류의 임펠러 호환으로 여러 종류의 공정과 원료에 이용할 수 있습니다. 왼쪽자료는 DISPERSER를 통해 전기재료에 쓰이는 SLURRY를 교반하는 과정을 보여 드리는 동영상입니다.

## + 페인트 교반



페인트를 교반하는 일은 간단해 보이지만 강력한 파워와 흔들림없는 회전력이 있어야만 가능합니다. 그래서 페인트교반 공정에 K&S의 DISPERSER 교반기를 사용하시는 고객님께서는 이런 말씀을 많이 하십니다.

“다른 교반기를 사용하면 모터가 다 타버려 어려움을 겪고 있었습니다. 그런데 K&S 제품으로 교체하였더니, 내구성도 아주 좋고 교반 품질도 뛰어나 매우 만족합니다.”



[www.knsco.com](http://www.knsco.com)

고객만족센터 | 1588-1760

경기도 화성시 향남읍 만년로 151번길 70. (증거리 385-1)